

4V100 系列电磁阀/气控阀

● 产品特性

- 1、内部先导式或外部先导式可选；
- 2、滑柱式结构，密封性好，反应灵敏
- 3、内孔特殊加工，摩擦阻力小，寿命超长；
- 4、可与底板集成安装，节省空间。



● 订购代码

4V	-	1	-	10	-	06	-	B	-	AC220V	-	F
规格代码		系列代码		线圈及位数		接管口径		接管形式及初始状态		标准电压		联座数
4V:二(三)位五通电磁阀		100系列		10: 单头双位置		06: 1/8"		空白: 管接式		DC24V		1F-20F
4A:二(三)位五通气控阀				20: 双头双位置				B: 二位五通板接式		AC110V		
3V:二位三通电磁阀				30C: 双头三位置封闭型				三位五通板接式		AC220V		
3A:二位三通气控阀				30E: 双头三位置排气型				NC: 二位三通常闭型				
				30P: 双头三位置压力型				NO: 二位三通常开型				

● 技术参数

型号	4V110-06 4A110-06	4V120-06 4A120-06	4V130C-06 4A130C-06	4V130E-06 4A130E-06	4V130P-06 4A130P-06
位置数	二位五通			三位五通	
有效截面积	12 mm ² (CV=0.67)			9 mm ² (CV=0.5)	
型号	3V110-06	3V120-06	3A110-06	3A120-06	
位置数	二位三通				
有效截面积	12 mm ² (CV=0.67)				
接管口径	进气=出气=排气=G1/8"				
工作介质	经40微米过滤的空气				
动作方式	内部先导式				
使用压力	0.15~0.8MPa				
最大耐压力	1.2MPa				
工作温度	-20~70°C				
电压范围	± 10%				
耗电量	AC:2.5VA DC:2.5W				
绝缘性及防护等级	F级.IP65				
最高动作频率	每秒五次				
最短励磁时间	0.05秒				

4V100 系列电磁阀/气控阀

• 4V110-06

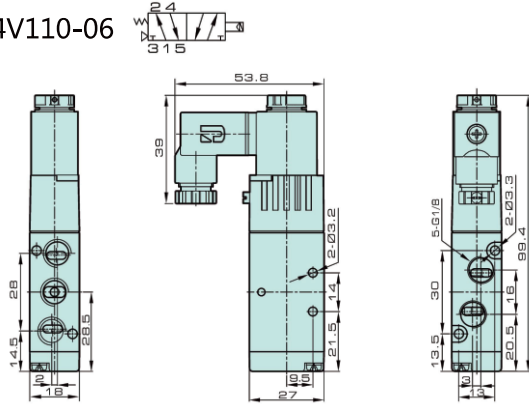

• 4A110-06

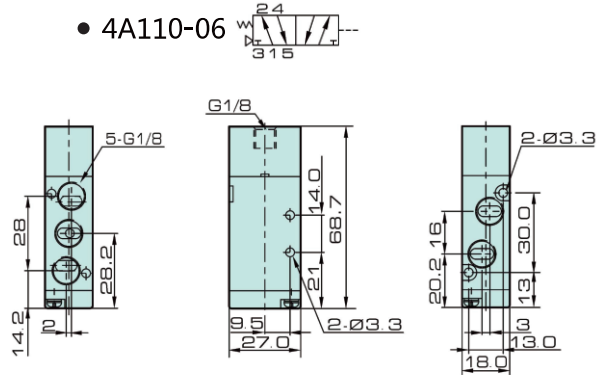

• 4V120-06

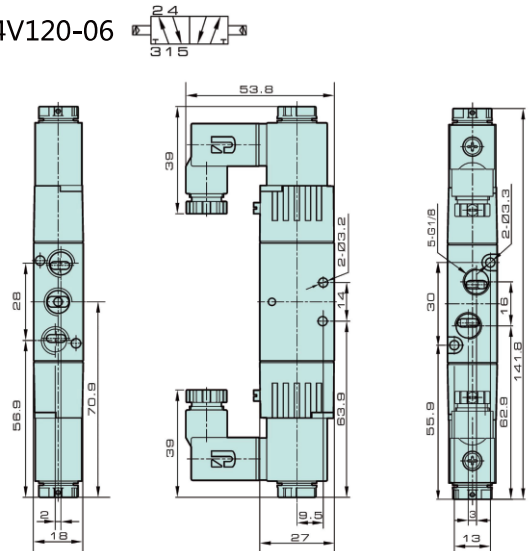

• 4A120-06

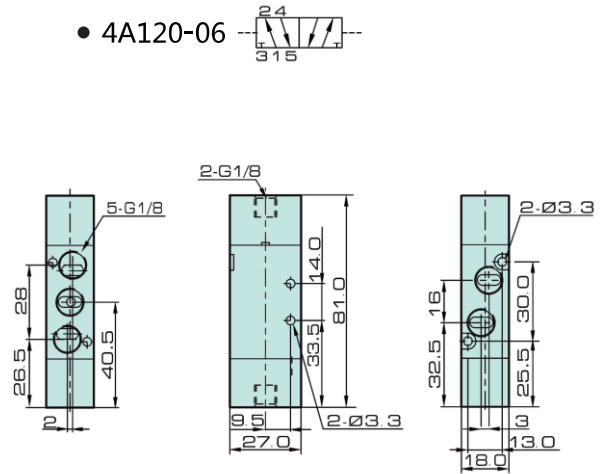

• 4V130-06

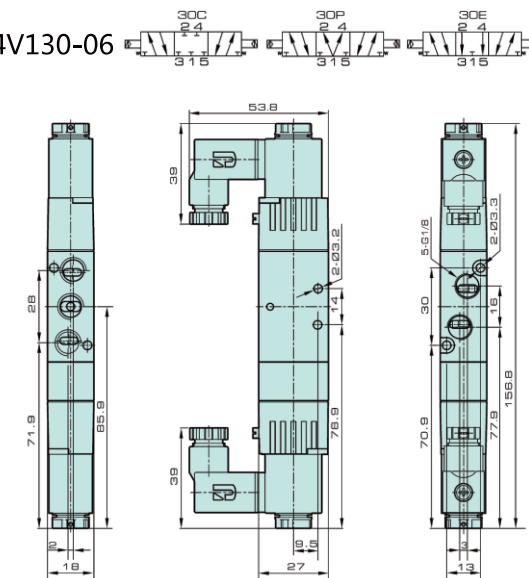

• 4A130-06

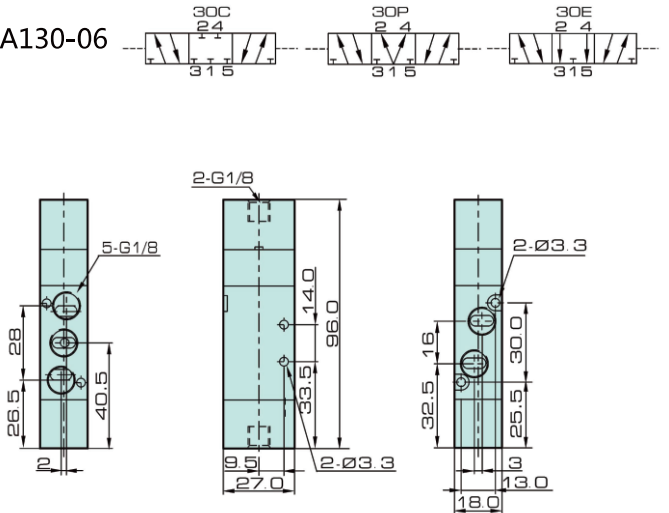

4V100 系列电磁阀/气控阀

• 外形尺寸

• 3V110-06

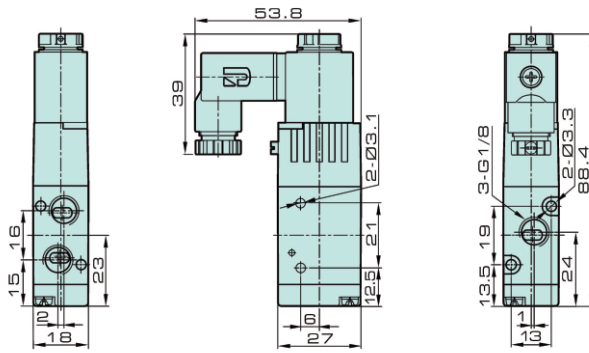
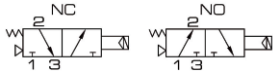

• 3V120-06

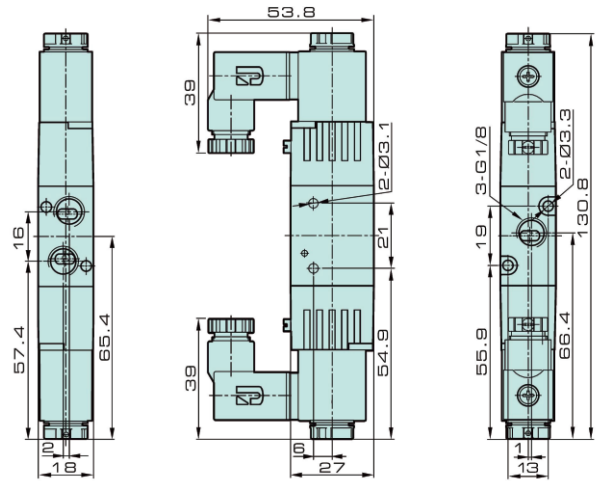
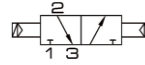

• 外形尺寸

• 3A110-06

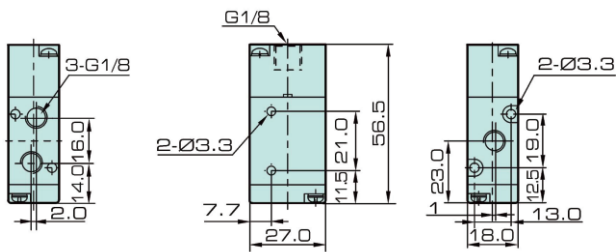
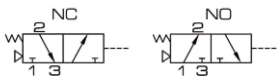

• 3A120-06

